

CERRADURA DIGITAL CON BLUETOOTH



GUÍA DE INSTALACIÓN

JKBTN4-2

Formato sin escala

1.- Contenido

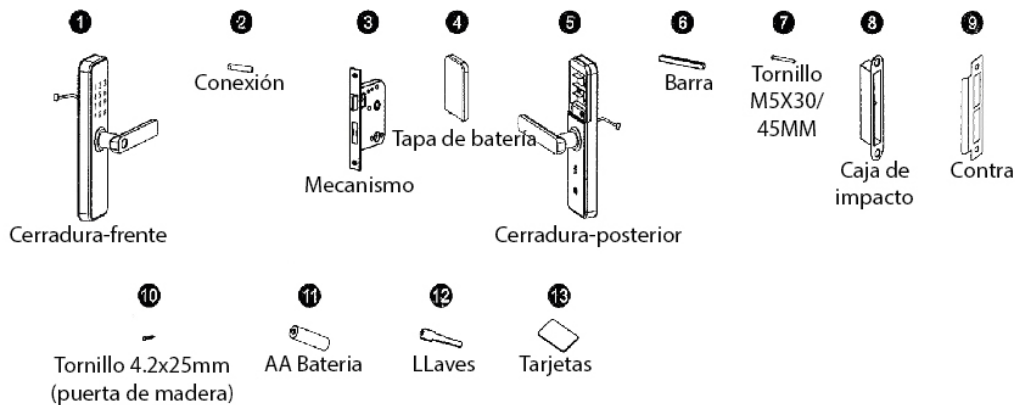

2.-Dirección de apertura de la puerta

1.-Apertura de la manija derecha

2.-Apertura de la manija izquierda

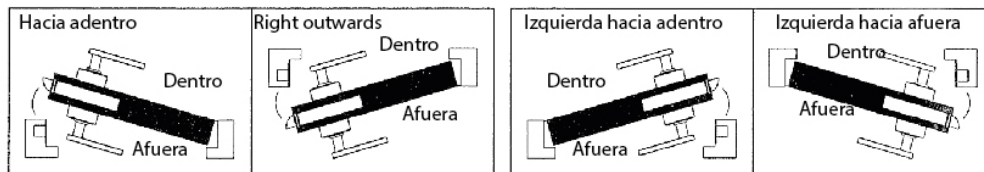

3.- Desplazar a la izquierda y a la derecha

De acuerdo con sus necesidades, ajuste la manija hacia la izquierda y la derecha con un desarmador para liberar el tornillo, luego gire la manija 180 grados y luego fije el tornillo.

Nota: No desatornille el tornillo en el orificio del mango, si se rompe al hacerlo, no tendrá ninguna garantía.

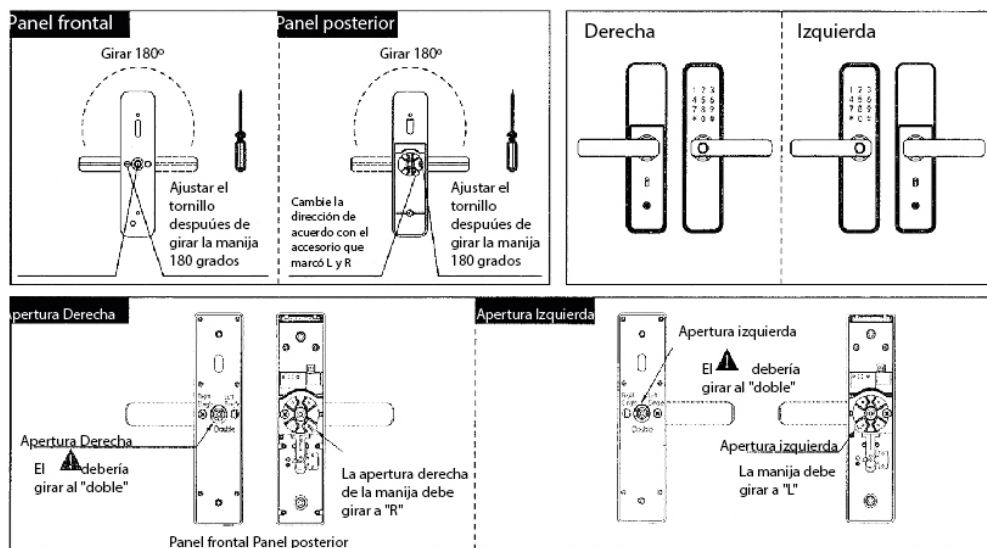

CERRADURA DIGITAL CON BLUETOOTH



GUÍA DE INSTALACIÓN

JKBTN4-2

Formato sin escala

4.- Ajustar la dirección del mecanismo

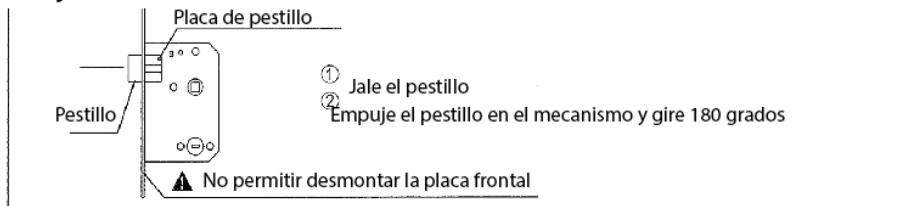

5.- Accesorios para tipos de espesor

Espesor de puerta disponible de 35 mm a 5 mm. Si la puerta está por encima de este rango, contáctenos para obtener más información, seleccione los accesorios correctos de acuerdo con el espesor de su puerta

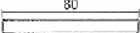
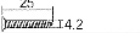
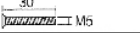
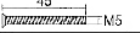
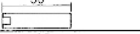
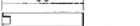
Código y nombre	Especificaciones (mm)	Rangos espesor de la puerta y cantidad	
		35 ≤ M ≤ 40 (mm)	41 ≤ M ≤ 55 (mm)
6 Barra (80mm)		1	1
10 Tornillo 4.2x25mm		4	4
10 Tornillo M5X30/45MM		1	
		1	2
2 Barra para conexión		1	
		1	2

6.- Precaución antes de la instalación

No forzar la instalación, evite dañar la cerradura

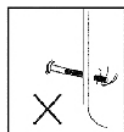

Use las herramientas correctas

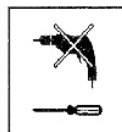

Use protección, para perforar



Taladrar los orificios de la puerta a ambos lados de la puerta evitando dañar la placa de la puerta

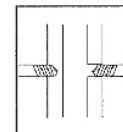
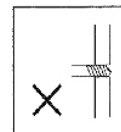

7.- Instalación

Pasos para instalación

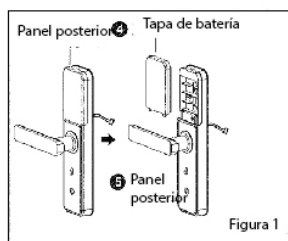

(1) As Figure 1:
1 Retire la tapa de la batería del panel posterior

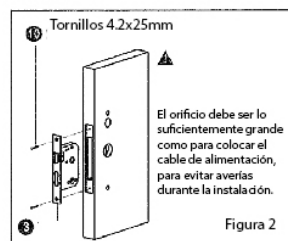

(2) Figura 2
1.- Coloque el cable del mecanismo pasando a través de la placa de la puerta, fije el mecanismo con 2 tornillos

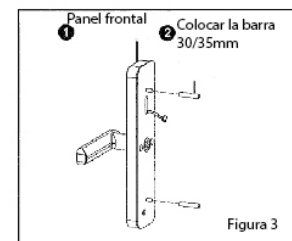

(3) Figur 3
1.- Fije los las dos barras en el panel frontal

CERRADURA DIGITAL CON BLUETOOTH



GUÍA DE INSTALACIÓN

JKBTN4-2

Formato sin escala

7.- Instalación

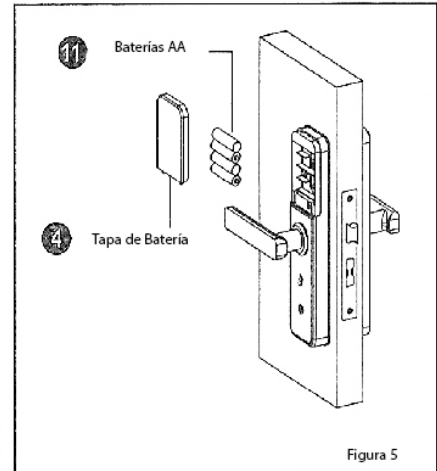
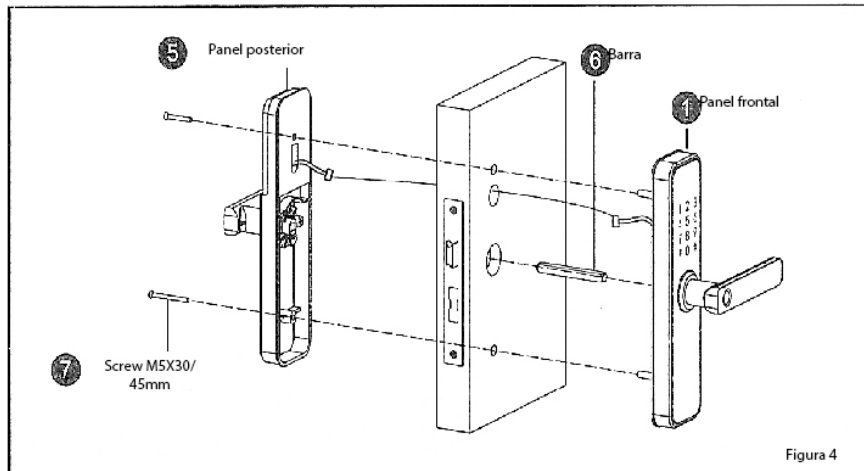

(4) Figura 4

- 1.- Colocar la barra en el mecanismo
- 2.- Coloque el cable del panel frontal en la placa de la puerta y conéctelo al panel posterior
- 3.- Fijar el panel frontal y el posterior con dos tornillos

(5) Figura 5

- 1.- Colocar las baterías correctamente y fijar la tapa posterior

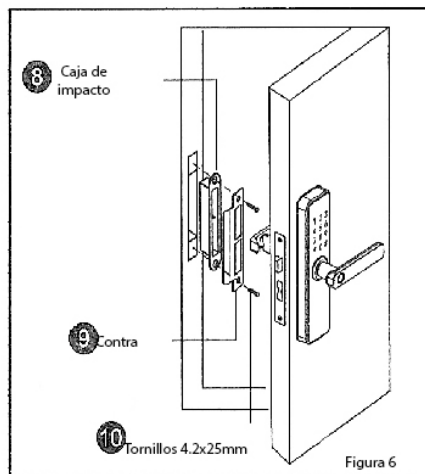

(6) Figura 6:

- 1.- Instalar la caja y contra en la puerta con 2 tornillos
- 2.- Revise si la cerradura funciona correctamente